

— = systeemkabel
 Bij andere getwiste kabel 66% afstand!
 Bij ongetwiste kabel max. 50 meter buitenpost naar videofoon.
 UTP op aanvraag.

DD8 digitizer: flatcable

 Connector van flatcable nokje juiste kant op bij aansluiten op DD8

Digitizers & flatcables

 Niet monteren/demonteren onder spanning
 Beldrukkers mogen wel

VideoVerdeler

 De anders moeten echt OP de klemmen doorgelust worden!

TWEEDRAADS BUS

 Bij monteren/demonteren spanning eraf voorkomt defecten!

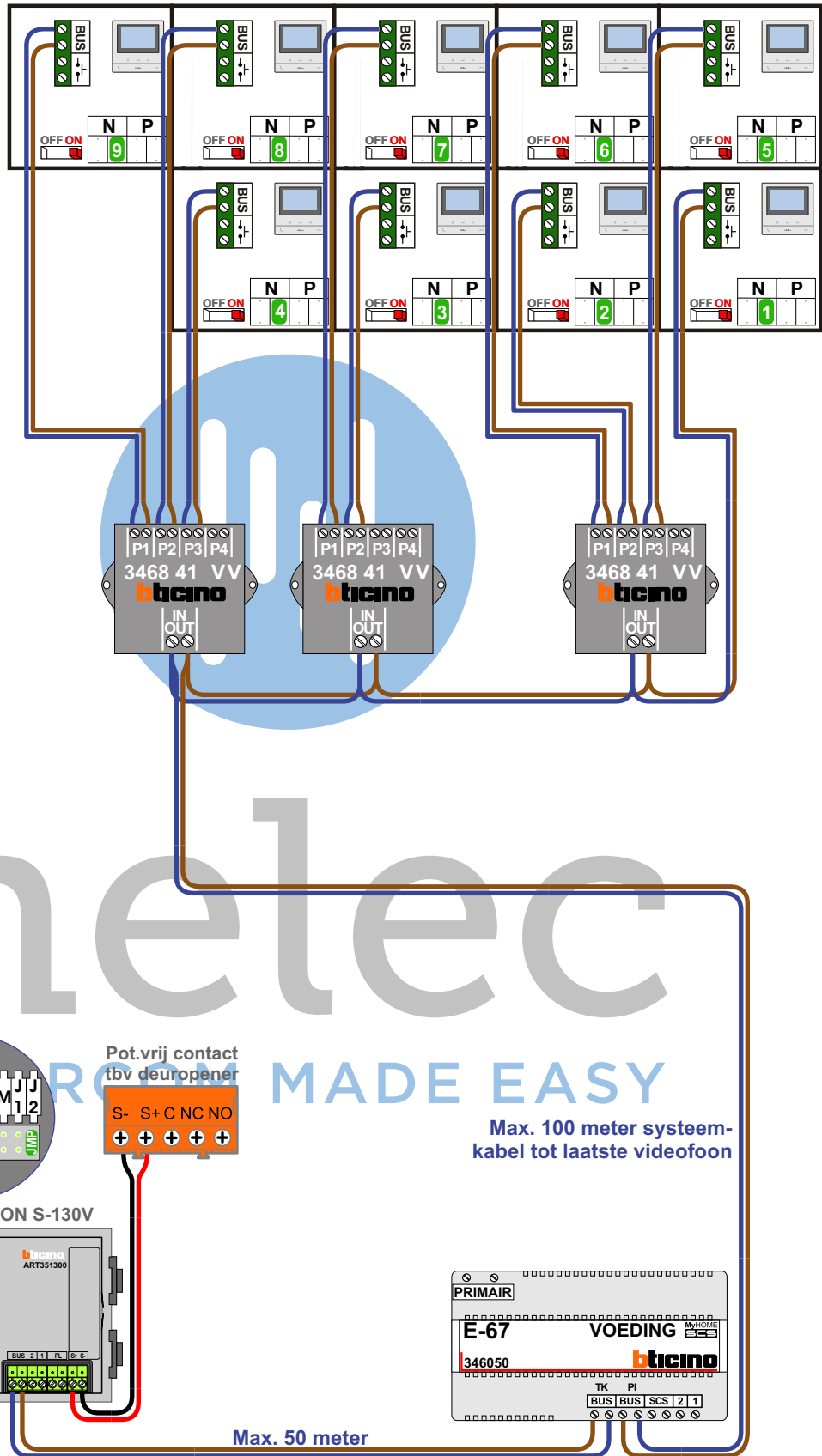

Haal de spanning van het systeem als je een digitizer monteert of demonteert

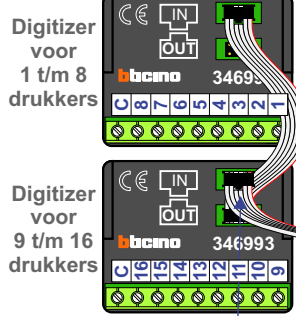
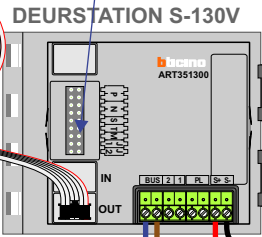
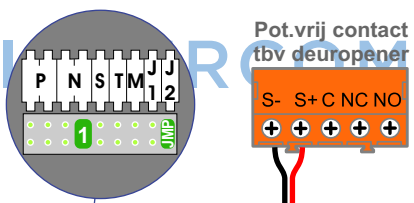

nokjes connectoren wijzen naar elkaar

Max. 50 meter

Max. 100 meter systeemkabel tot laatste videofoon

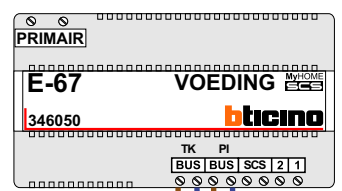

 = **systeemkabel**
Bij andere getwiste
kabel 66% afstand!
Bij ongetwiste kabel
max. 50 meter buiten-
post naar videofoon.
UTP op aanvraag.

TWEEDRAADS BUS



Bij monteren/demonteren
spanning eraf
voorkomt defecten!

N-Waarde	Huisnummer	Switch-ON
1	25	X
2	27	X
3	29	X
4	31	X
5	43	X
6	45	X
7	47	X
8	49	X
9	51	X



nelec
INTERCOM MADE EASY

Deel A

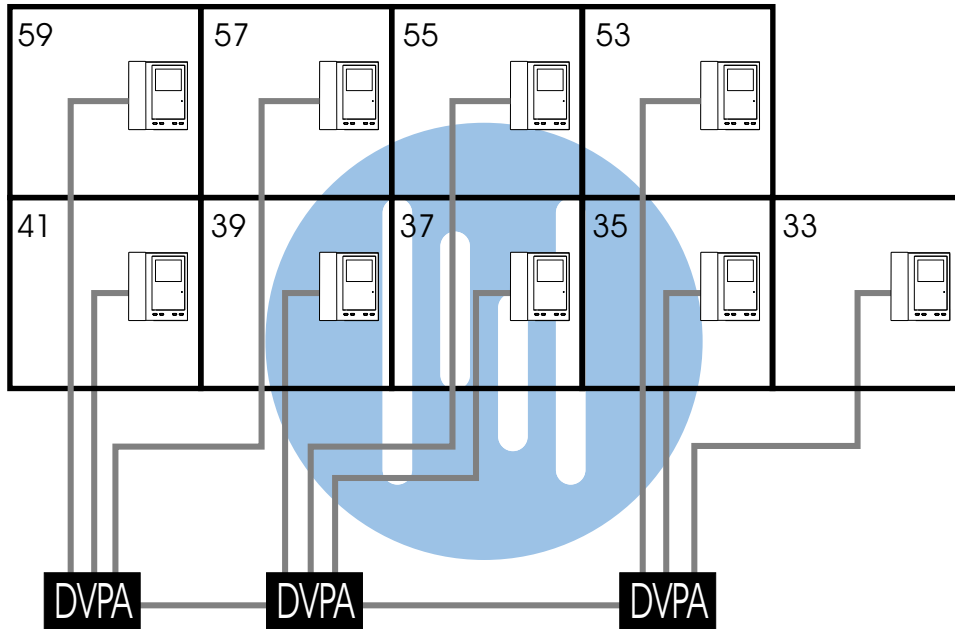

nelec
INTERCOM MADE EASY

Nr.Deel A:

- 33 53
- 35 55
- 37 57
- 39 59
- 41

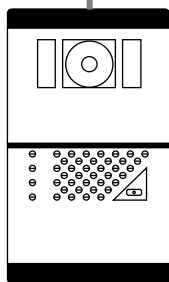

12 x 0,8 mm2

