

Kabels vanaf cvz kast carousel:  
2 x 6 mm (1R, 2R)  
+ UTP 5 (videosignaal)

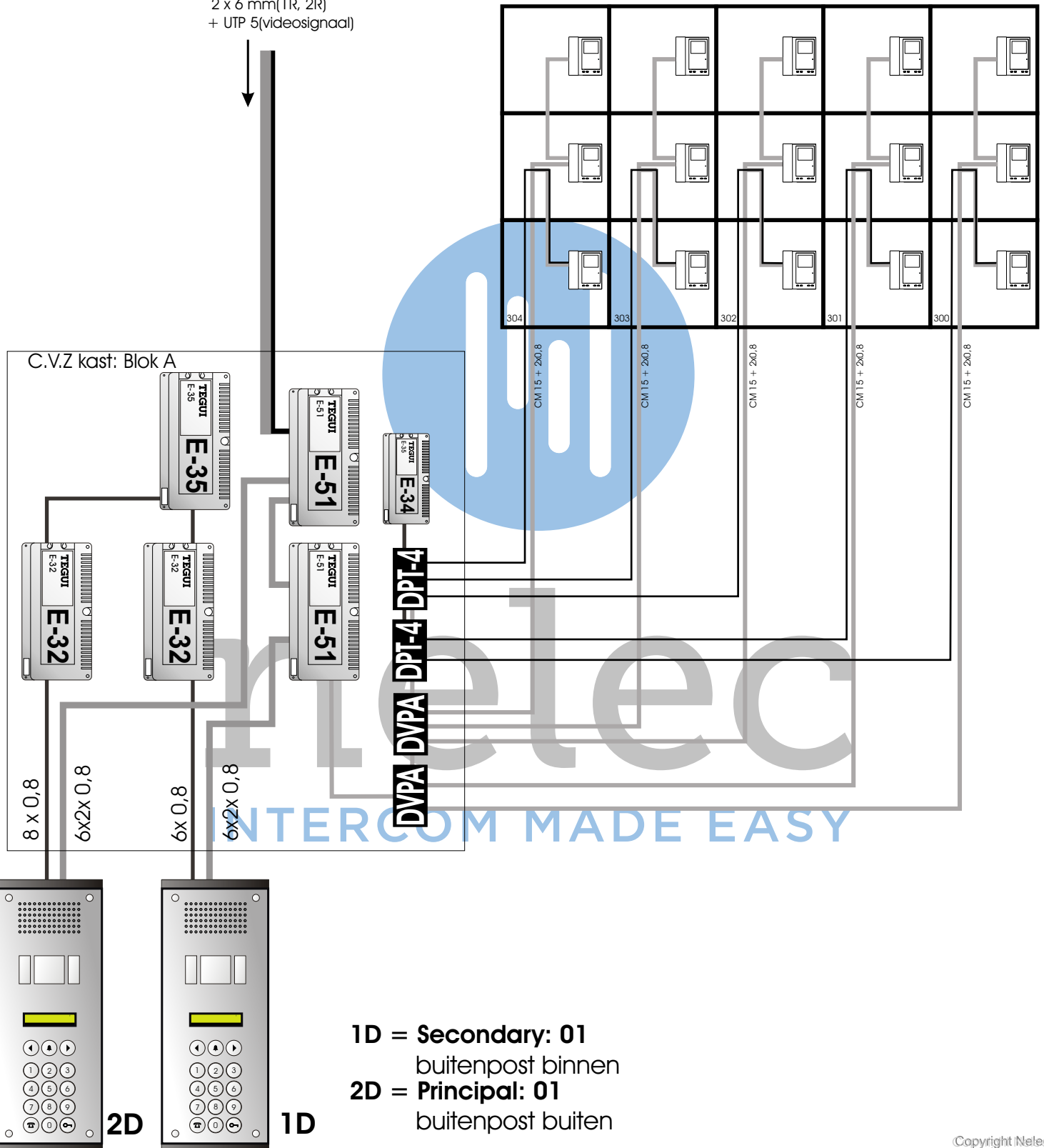

1D = Secondary: 01  
buitenpost binnen  
2D = Principal: 01  
buitenpost buiten

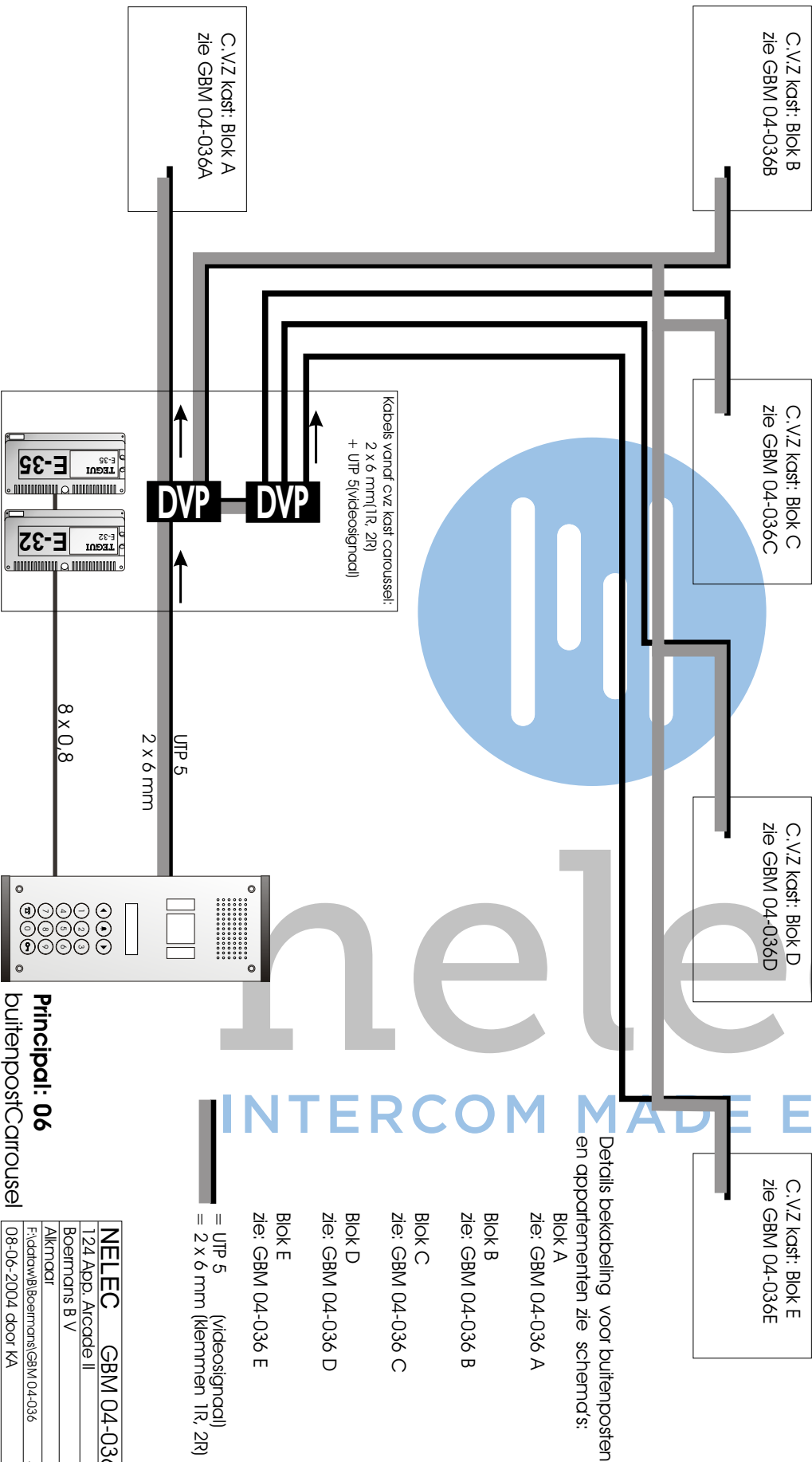

Details bekabeling voor buitenposten, en apparementen zie schemads:

NELEC	GBM 04-036
T24 App. Arcade II	
Boemmans B V	
Aktmaat	
F:\adgwa\Boemmans\GBM 04-036	
08-06-2004 door KA	

Kabels vanaf cvz kast carousel:  
2 x 6 mm (1R, 2R)  
+ UTP 5 (videosignaal)

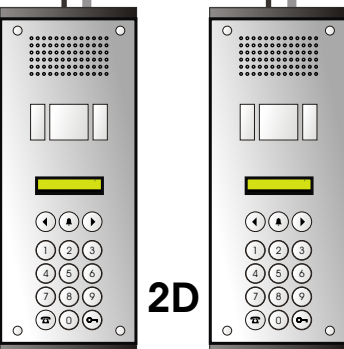
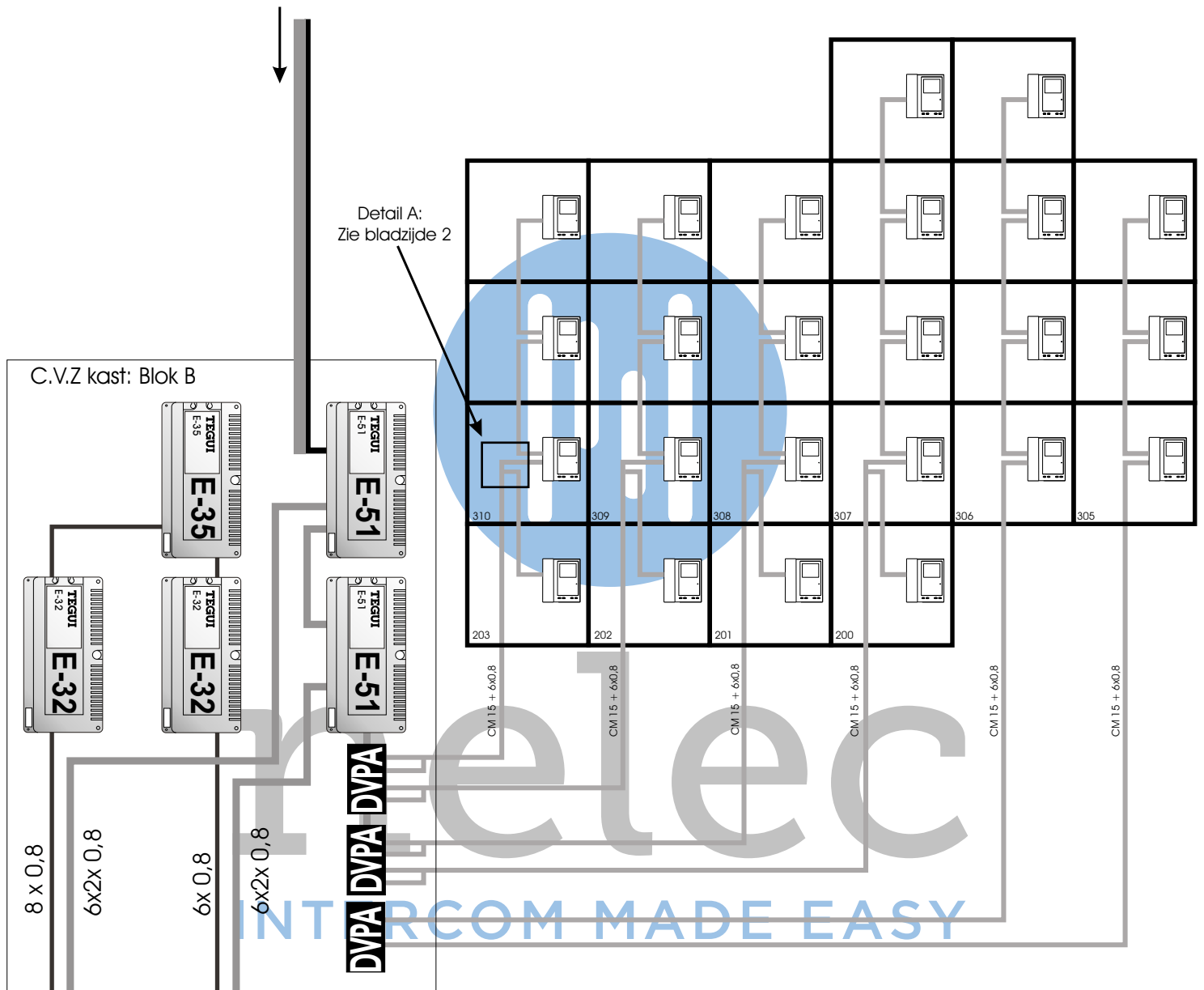

**1D = Secondary: 02**  
buitenpost binnen

**2D = Principal: 02**  
buitenpost buiten

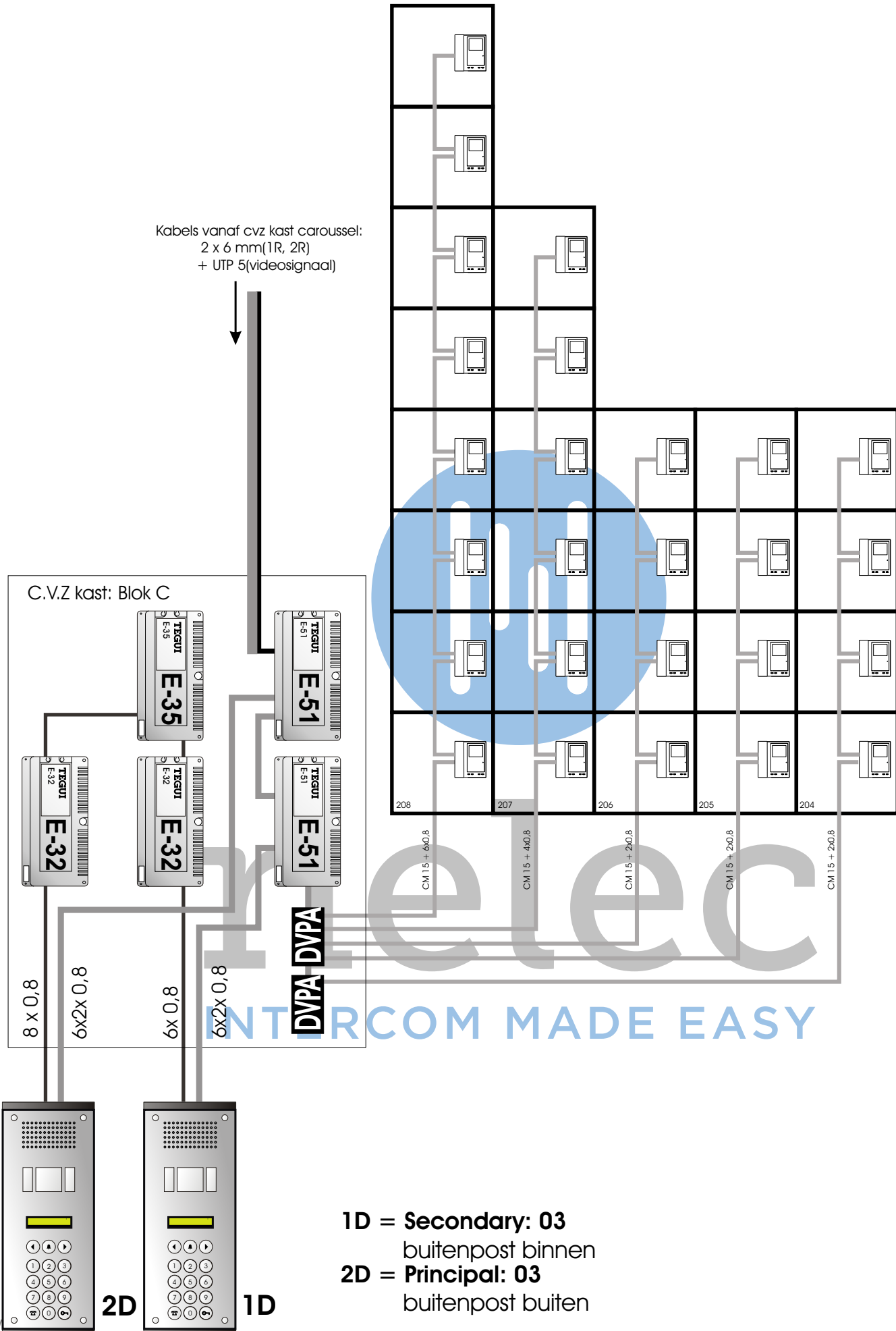

Kabels vanaf cvz kast carousel:  
2 x 6 mm (1R, 2R)  
+ UTP 5 (videosignaal)

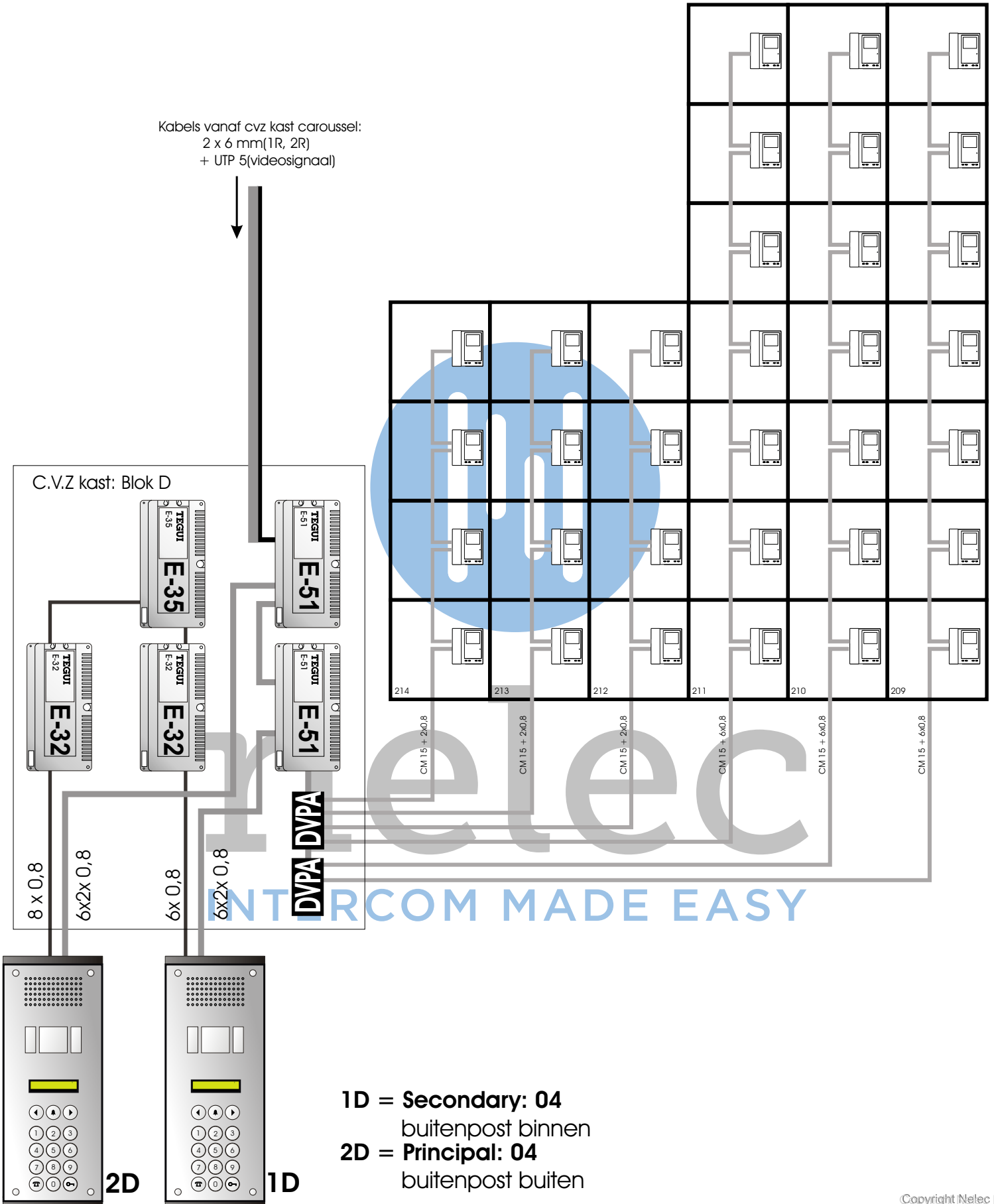

C.V.Z kast: Blok D

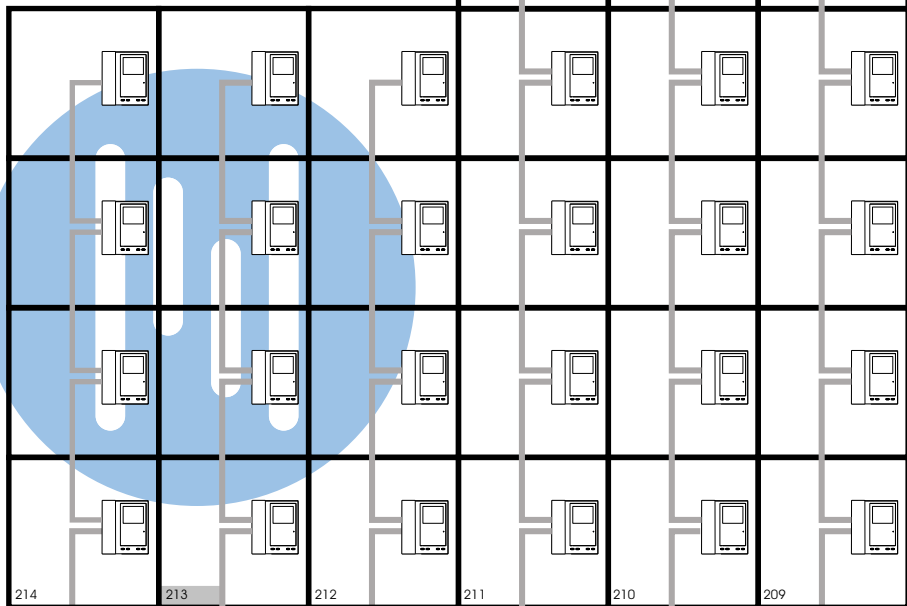
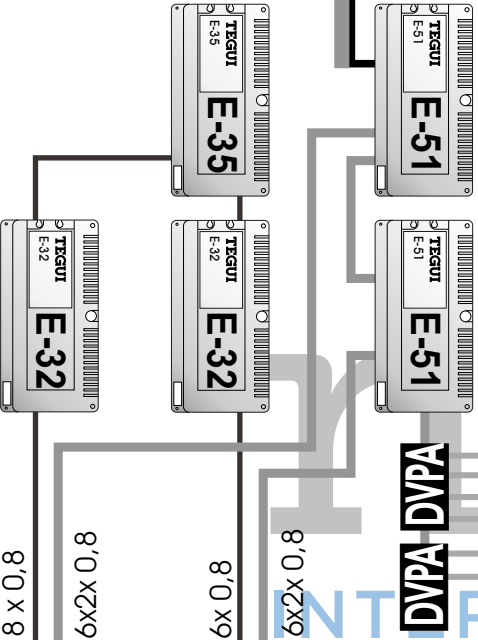

**1D = Secondary: 04**  
buitenpost binnen  
**2D = Principal: 04**  
buitenpost buiten

Kabels vanaf cvz kast carousel:  
2 x 6 mm (1R, 2R)  
+ UTP 5 (videosignaal)

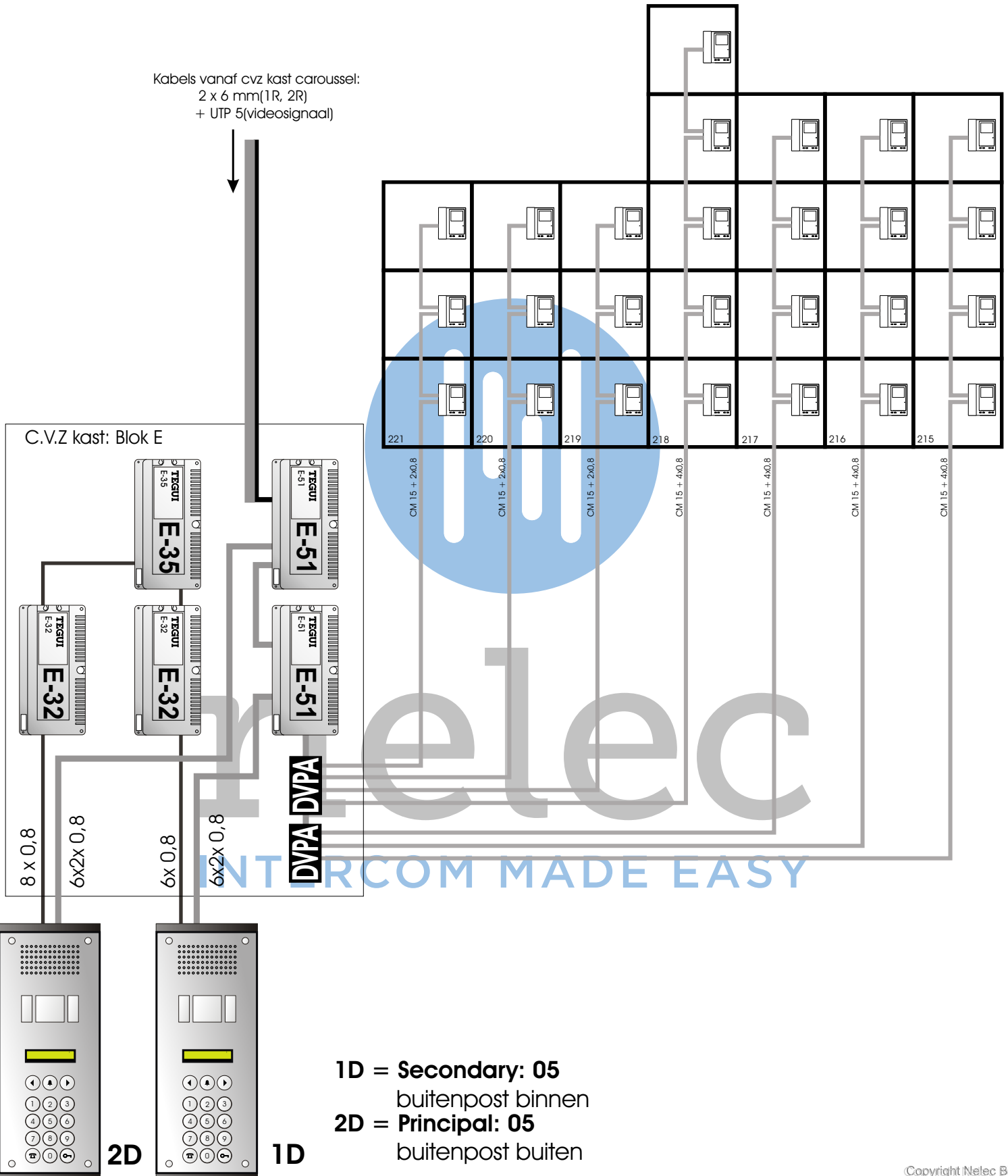

### **Bestaande kabel**

Alle schema's zijn op basis van GBM kabel met standaardkleuren. Vul in de tabel hieronder in welke kleuren worden gebruikt in plaats van de standaardkleuren.

Let erop dat de ader dikte voldoende is bij veel toestellen op één steiger, of bij lange afstanden als je aders over hebt gebruik die dan om aders 1.2.16. te dubbelen.

### **Video Aders**

Gebruik voor het videosingaal een twisted-pair. Als de aders in de kabel niet getwisted zijn zorg dat je twee aders gebruikt die het dichtst bij elkaar zitten in de bestaande bekabeling.

## **1.5 Functie GBM bus**

Ader 1	Oproep, spraak en deuropen-functie
Ader 2	Massa
Ader 16	Voeding (+20Vdc) beeld monitor
Ader M	Video-ader (twisted pair)
Ader V	Video-ader (twisted pair)

## **1.6 kleuren van aders in GBM systeemkabel**

## **kleuren in CM 15 kabell**

Ader 1	Dikke gele ader (1mm)	Groen+rose+oranje+grijs(1mm)
Ader 2	Dikke zwarte ader(1mm)	Dikke zwarte ader(1mm)
Ader 16	Dikke rode ader(1mm)	Dikke rode ader(1mm)
Ader M	Blauwe ader(0,25 mm twisted pair)	Blauwe ader(0,25 mm twisted pair)
Ader V	Bruine ader(0,25 mm twisted pair)	Bruine ader(0,25 mm twisted pair)
Ader A2	Witte ader(0,25mm extra camera)	Witte ader(0,25mm)
Reserve	Groene ader (0,25))	NVT

### **CM 15 kabel**

Als er in een GBM installatie CM 15 kabel gebruikt wordt, moeten de **groene, roze, oranje, en grijze** ader gebruikt worden als vervanger voor de gele ader in de GBM kabel.

  
**nelec**  
 INTERCOM MADE EASY