

— = systeemkabel
 Bij andere getwiste kabel 66% afstand!
 Bij ongetwiste kabel max. 50 meter buitenpost naar videofoon.
 UTP op aanvraag.

BUS 2-DRAADS

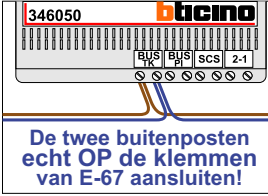

Bij monteren/demonteren spanning eraf voorkomt defecten!



N-Waarde	Huisnummer	Switch-ON
1	96 E	X
2	96 D	X
3	96 C	X
4	96 B	X
5	96 A	X

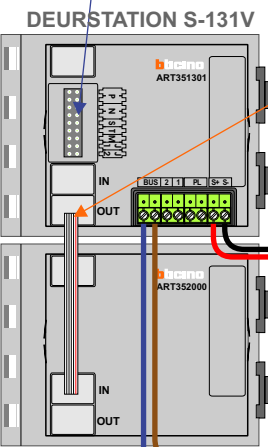
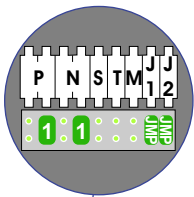

Haal de spanning van het systeem als je een module monteert of demonteert

Pot.vrij contact tbv deuropener



Max. 50 meter

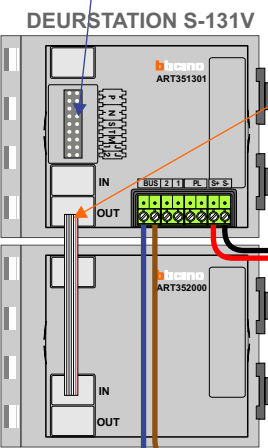
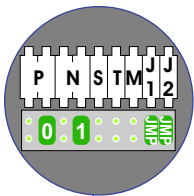

Haal de spanning van het systeem als je een module monteert of demonteert

Pot.vrij contact tbv deuropener



Max. 50 meter

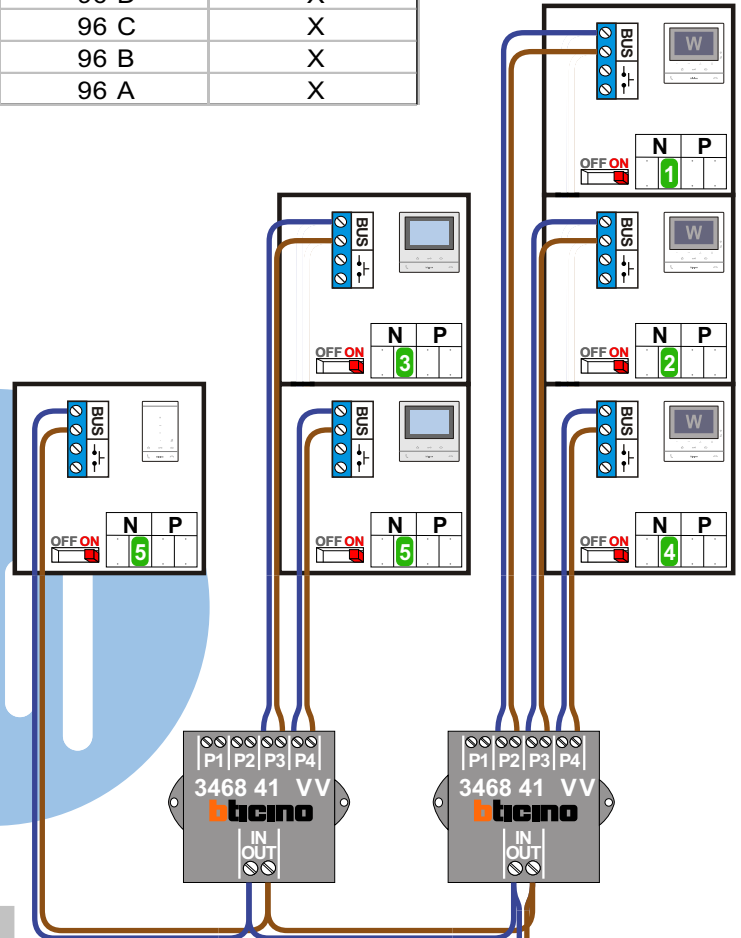

Max. 100 meter systeemkabel tot laatste videofoon

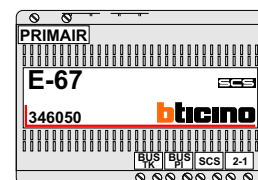

 = **stroomkabel**
Bij andere getwiste
kabel 66% afstand!
Bij ongetwiste kabel
max. 50 meter buiten-
post naar videofoon.
UTP op aanvraag.

BUS 2-DRAADS



Bij monteren/demonteren
spanning eraf
voorkomt defecten!

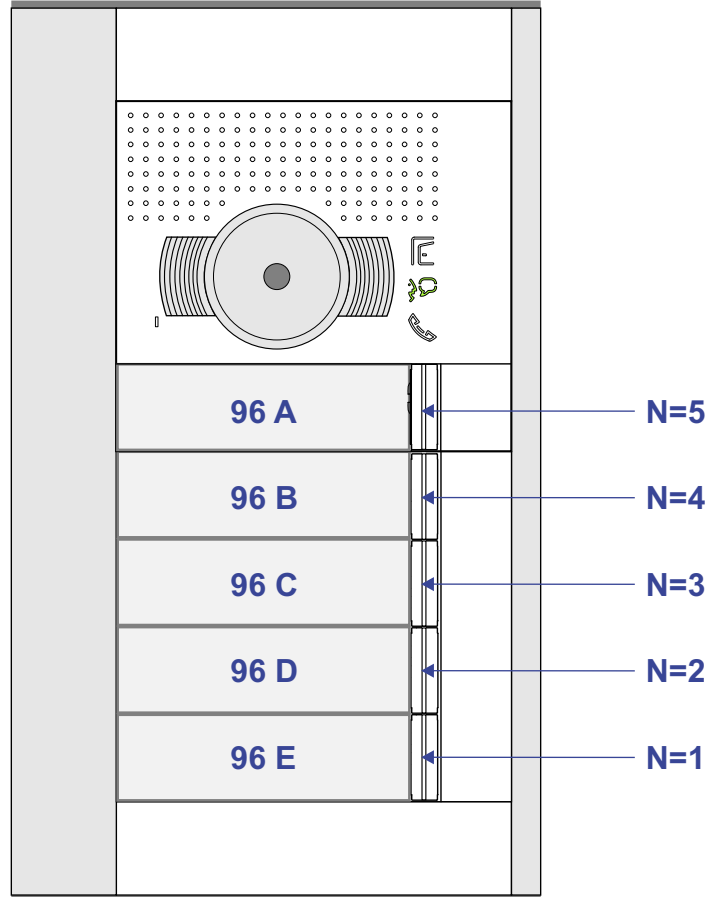

nelec
INTERCOM MADE EASY